

## AT-66C

### Návod k obsluze

#### Parametry

##### Umí skartovat

Papír, CD/DVD, kreditní karty, sponky ze sešivačky

##### Neumí skartovat

Nekonečný papír, samolepící etikety, fólie, noviny, kancelářské svorky, karton, vlhký papír, zalaminované dokumenty a další plasty

##### Velikost řezu

Příčný řez 25 mm **Maximální hodnoty** 4 x

Skartuje najednou	70g.papír	22 listů
Maximální denní zátěž		120 – 180
Kreditních karet najednou		1
Množství karet za den		80
Šíře vstupu		240 mm
Kontinuální skartace		30 min. ON a 10 min. OFF
( <b>POZOR!</b> U silnějšího papíru je potřeba zredukovat množství listů )		

#### Údržba

Promazejte skartovací nože pokud:

- Klesá kapacita
- Stroj zní jinak nebo se zastavuje

Doporučujeme – pro mazání jsou vhodné olejové papíry nebo použijte skartovací olej, potřísněte jím kancelářský papír v celé šíři a vložte do skartovacího stroje. Ideálně 1x týdně.

### Součásti a funkce

- Plný koš ( červená )
- Přetížen ( červená )
- Připraven ( zelená )

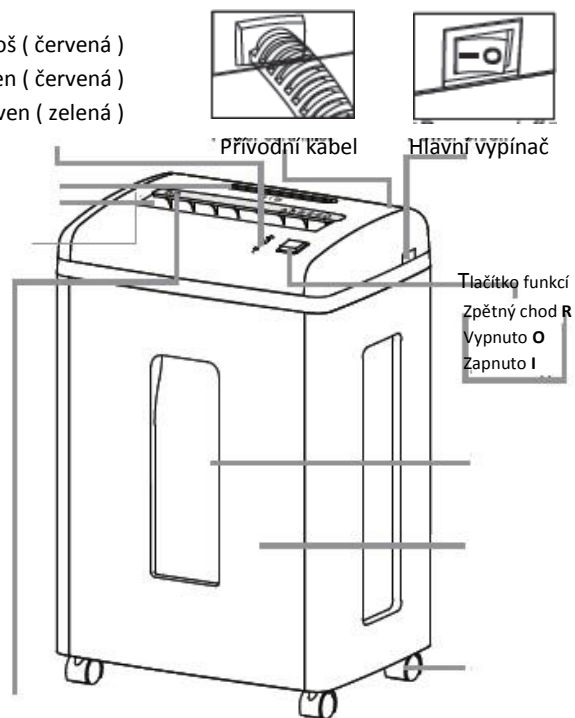

#### Varovné signály

- Množství listů najednou
- Pozor na zachycení vlasů
- Nepoužívat aerosoly
- Pozor
- Produkt není určen dětem
- Neskartujete svorky
- Po vložení dokumentu dejte ruce pryč
- Pozor na zachycení kravaty

### Návod k použití

#### Skartace papíru:

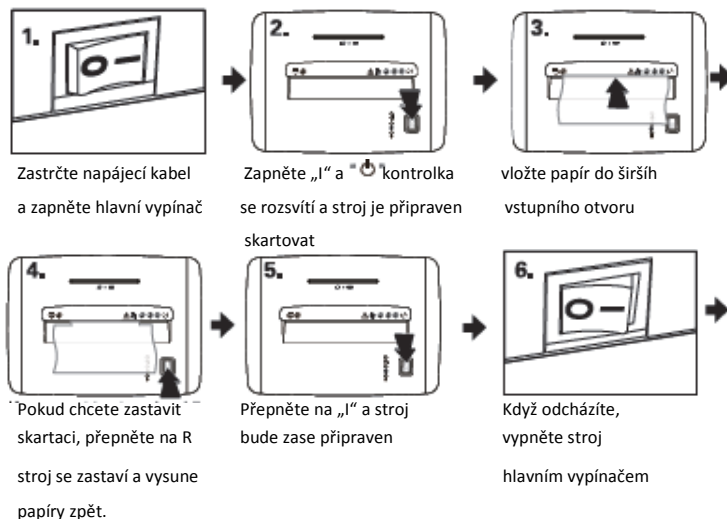

#### Skartování kreditních karet a CD

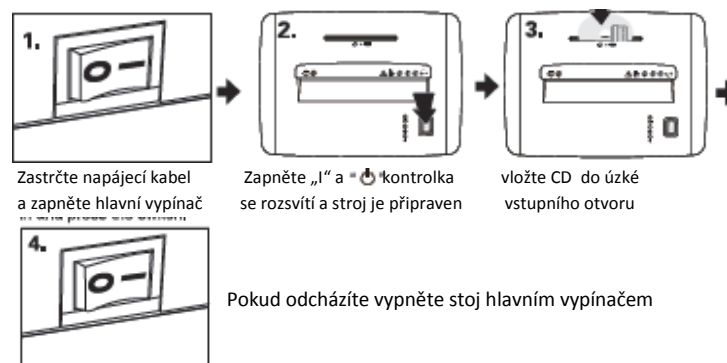

## Chybová hlášení

### 1. Zaseknutý papír

Symptom: svítí kontrolka



**Řešení:** zmáčkněte **R** na 2 – 3 vteřiny

Přecvakávejte mezi **R** a **I** a vyjedte z co největší částí papíru ven

Zmáčkněte **O** a odpojte

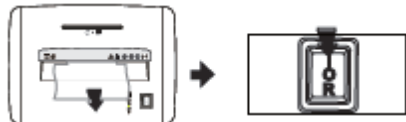

Odtrhněte vylezlý papír a odstraňte ze vstupního otvoru

Přepněte do polohy **I** a restartujte skartovač

### 2. Otevřený koš

**Symptom:**

Svítí všechny kontrolky



**Řešení:** zkuste vysunout a zasunout koš až na doraz. Zelná kontrolka se rozsvítí na pozici **I**

### 3. Plný koš

**Symptom:**  Svítí kontrolka

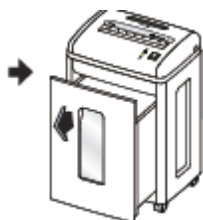

**Řešení:** vysuňte koš ven a vysypte skartovaný materiál, zasuňte koš zpět až na doraz, kontrolka  přestane svítit

Po každém skartování stroj běží o vteřinku déle, aby pročistil vstupní otvor. Při kontinuálním skartování přesahujícím 1 minutu nechte skartovač pár minut vychládnout.